

PREIS- UND TYPENLISTE UVP



hülsta Qualität & Design

MÖBEL, DIE EINFACH EINDRUCK MACHEN

Geschichte

hülsta steht seit über 85 Jahren für Qualität und Design. Gegründet wurde die Marke von Alois Hüls, der in Stadtlohn eine kleine Tischlerei eröffnete - aus seinem Namen und dem Ort entstand der Markenname. 1960 wird das Unternehmen von dessen Sohn Karl Hüls übernommen. Was als Handwerksbetrieb begann, entwickelte sich zur bekanntesten deutschen Möbelmarke. Dabei kam 1994 mit now! by hülsta auch das erste Markenmöbelprogramm im Mitnahmebereich in den Handel.

Heute deckt die Marke fast alle Wohnbereiche ab - kombinierbar, zeitlos. Dahinter steht ein klarer Anspruch: Design und Funktion laufend weiterzuentwickeln und immer wieder neu zu denken. Wer hülsta kauft, bekommt keine Einzelteile, sondern ein Konzept. Keine Möbel von der Stange, sondern Gestaltungsspielraum mit System.

Von der Auswahl der Materialien bis zur Auslieferung der Möbelstücke setzt hülsta dabei auf Qualität, die bleibt. Für alle, die Räume nicht nur nutzen, sondern zu ihrem Ausdruck machen. Ein klares Statement - ganz nebenbei.

UNSERE HALTUNG

Möbel, die bleiben

hülsta steht für Souveränität im Design und für die Kunst, Räume mit Ruhe und Klarheit zu gestalten. Unsere Möbel entstehen aus der Verbindung von Kreativität, Präzision und Verantwortung. Wir denken Gestaltung nicht als Trend, sondern als Haltung - und entwickeln Möbel, die bleiben.

Unsere Werte sind die Grundlage unseres Tuns: Ehrlichkeit in der Fertigung, Verlässlichkeit in der Partnerschaft und Qualität in jedem Detail. Wir produzieren bewusst in Europa und verstehen Nachhaltigkeit nicht als Ziel, sondern als Selbstverständnis.

Unsere Mission ist klar: Möbel zu schaffen, die individuelle Einrichtungsträume nicht nur wahr werden lassen, sondern übertreffen - durch Design, das berührt, und Qualität, die bleibt.

UNSER VERSPRECHEN

5 Jahre Garantie

Wir geben unser Wort - für echte Materialien, handwerkliche Präzision und nachhaltige Fertigung. Darauf können unsere Kunden vertrauen. Unsere 5 Jahre Garantie steht für Sicherheit und Beständigkeit - eine Garantie, die Vertrauen schafft und Bestand hat.



Programm **latus**

FARBAUSFÜHRUNGEN

Lack-Farben

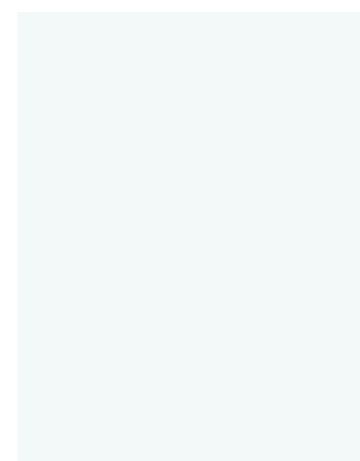

Lack Weiß



Lack Flintgrau



Lack Anthrazit

Furnier-Farben (=Farbakzente)

Die jeweiligen Akzentuierungen entnehmen Sie bitte den Kopfdaten der einzelnen Seiten.

Waagerechter Furnierverlauf (Fronten/Seiten nicht fortlaufend)



Eiche Natur Furnier



Nussbaum Natur Furnier

Design / Optik

Nach den Entwürfen von einem der renommiertesten Designer Deutschlands und in enger Zusammenarbeit mit Hülsta wurde ein außergewöhnliches Programm geschaffen, welches durch die eigenständige Designlinie etwas Besonderes darstellt.

Spannende Designdetails verbinden sich zu harmonischen Wohn-Kombinationen in unterschiedlichen Optiken, Farben und Breiten. In Kombination mit verschiedenen Solitärmöbeln bestehen umfangreiche Gestaltungsmöglichkeiten für außergewöhnliche Einrichtungen.

Aufwendige Gehrungen in den Oberböden und in verschiedenen präsenten Bereichen prägen das Programm und sind ein optisches Highlight. (Beispiel s. rechts)

Gleiches gilt für die lackierten U-Profile im Metallic-Look (Wohn-Kombinationen, Highboard, Sideboard).

Aufgesetzte Schubkästen in edlen Furnieren sorgen für ein besonderes und wertiges Erscheinungsbild und schaffen einen zusätzlichen Nutzen (Highboard/Sideboard).

Abgerundet wird das Programm durch Solitär-Vitrinen in unterschiedlichen Höhen für vielfältige Einsatzbereiche.

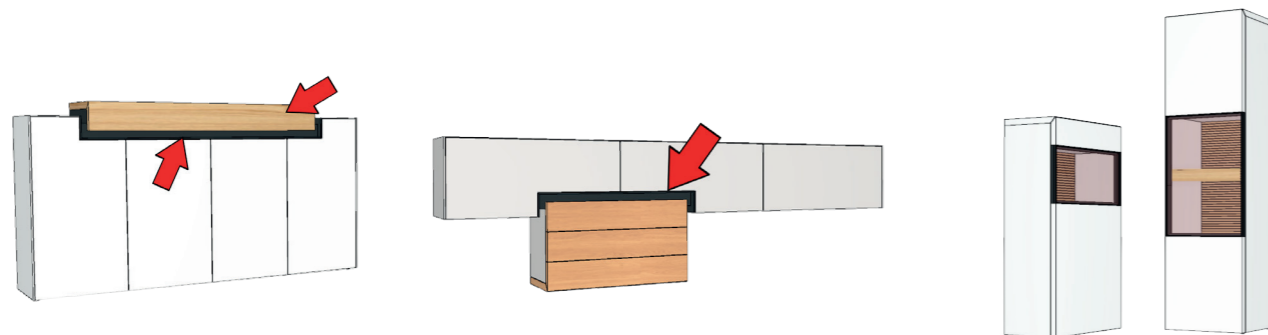

Qualität und Design vereint - Möbel mit Klasse aus Deutschland !

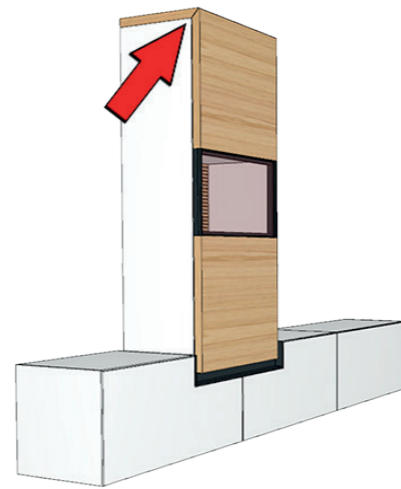

Qualitäts- und Programmhinweise

Lack

- Alle Fronten, sämtliche Oberböden inkl. Gehrung und 8 mm Außenseiten immer in hochwertigem Lack seidenglanz lackiert
- Wahlweise in den Lackfarben Weiß, Flintgrau oder Anthrazit (preisgleich)
- In Sonderanfertigung können auf Wunsch die Furnier Farbakzente ebenfalls in den 3 Lackfarben lackiert werden (anstatt Furnier). Bitte beachten Sie bei dieser Sonderanfertigung, dass es eventuell zu einer verlängerten Lieferzeit kommen kann.

Furnier

- Die Echtholz-Furniere in den Ausführungen Eiche Natur oder Nussbaum Natur werden als Akzentausführung bei folgenden Typen verwendet:

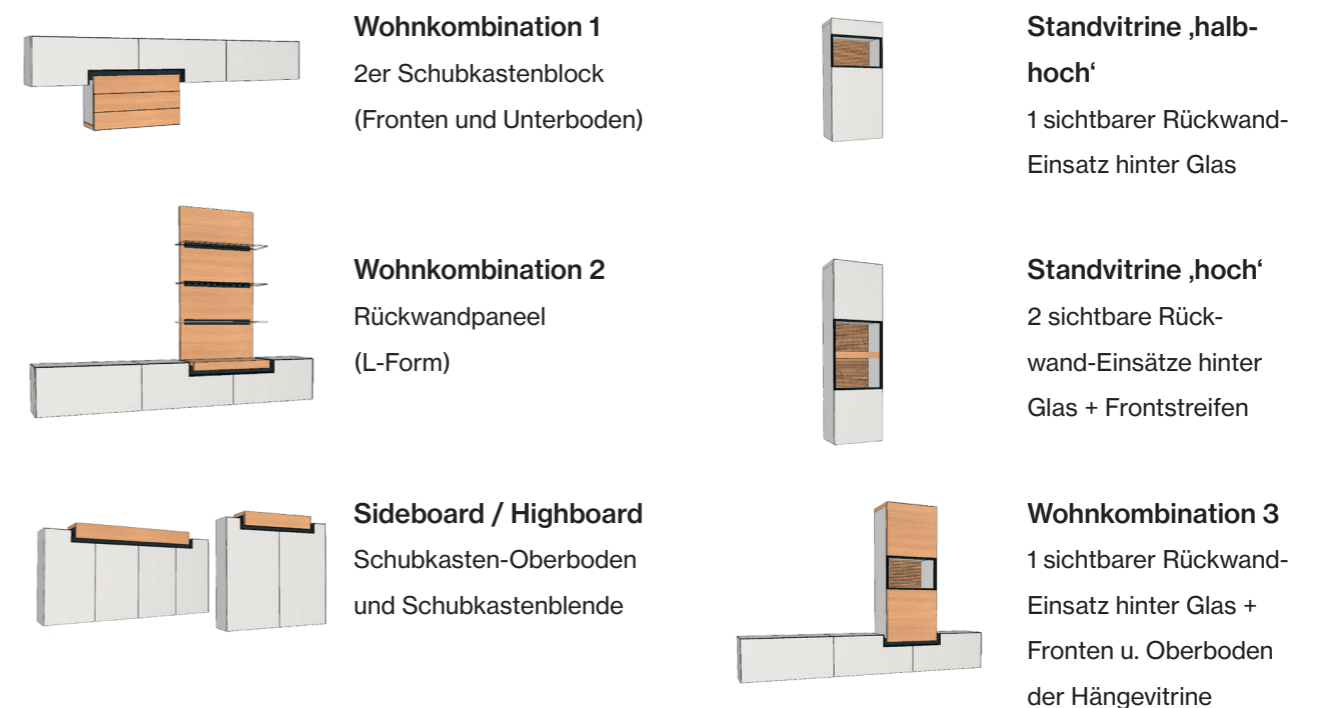

Innenausstattung

Die Innenausstattung wird in hochwertigem Melamin-Dekor gefertigt => alle Einlegeböden und Konstruktionsböden hinter Türen, Unterböden und Innenseiten (oben und seitlich)

Hinweis:

Bitte beachten Sie, dass es sich bei Holz um ein Naturprodukt handelt, welches in Struktur und Farbe immer unterschiedlich ausfallen kann und es sich auch in Gebrauch durch Lichteinflüsse verändern kann. Das liegt in der Natur des Materials und ist kein Reklamationsgrund. Bitte sprechen Sie ggf. Ihren Fachhändler auf die richtige Pflege an, so dass die warme und edle Optik erhalten bleibt.

Farbe Innendekor + Schubkästen

Bei Auswahl der Type in:

Lack Flintgrau => Innendekor + Schubkästen in Anthrazit

Lack Anthrazit => Innendekor + Schubkästen in Anthrazit

Lack weiß => Innendekor in Weiß (außer Schubkästen)
=> Schubkästen innen immer Anthrazit

Der Oberboden mit der Gehrung wird immer in der jeweiligen Lackfarbe geliefert.

LED Beleuchtung (technische Daten)

inkl. Fernbedienung, Empfänger und Trafo

keine Sichtbaren Kabel. keine Schalter. einfach clean. einfach innovativ.

Sender/Empfänger

12V DC max. 36W

Funk-Steuerungs-System (Frequenzband 433MHz)

Zum komfortablen Schalten und Dimmen kompatibel LED-Leuchten

Farbtemperatursteuerung kompatibler LED-Leuchten integriert

4-integrierte Lichtszenentasten zum Speichern Ihrer individuellen Lichtszene

Eingang / Ausgang 160mm Leitung mit Steckverbinder Typ LED M1

LED - Beleuchtung Wandpaneel/Glasböden

12 V DC LED-Anbauleuchte in filigraner Optik

Oberfläche: Anthrazit-matt

Leistung 4,2W / Stück

Einstellbare Farbtemperatur von 2700-6500K

1,8m Zuleitung mit LED M1-Steckverbinder

Farbwiedergabe CRI: Ra≥80

Netzteil

Betriebsspannung: 200-240V AC

Ausgangsspannung: 12V DC

Leistung: 0-30W

2m Zuleitung mit Euroflachstecker

12V Ausgang Typ LED M1 mit steckbarem 6-fach Verteiler

TÜV Rheinland zertifiziert für EMV & Sicherheit

LED - Vitrinenbeleuchtung

12 V DC LED-Einbauleuchte mit miniaturisierter

Abmessung von 4x6mm

Leistung 6W/m

Einstellbare Farbtemperatur von 2700-6500K

1,8m Zuleitung mit LED M1-Steckverbinder

Farbwiedergabe CRI: Ra≥80

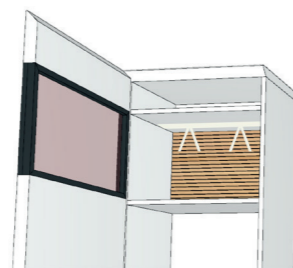
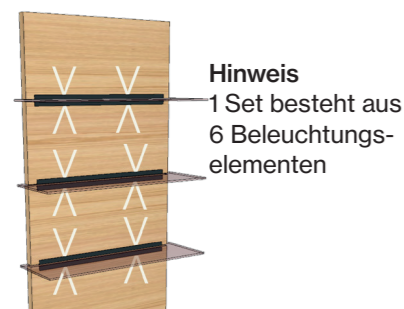

Griffloses Design

Durch die Push-to-open-Technik können Schubladen, Klappen und Türen ohne Griff geöffnet werden. Diese Funktion sorgt für eine cleane Optik und für ein zeitgemäßes, modernes Design. (Ausnahme: Schubkästen von Side- und Highboard sind durch eine Griffmulde zu öffnen und Vitrinentüren durch die Griffleiste li. o. re.)

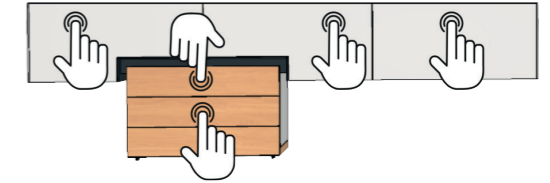

Durch einen leichten Druck auf die Front des Möbelstücks wird ein Mechanismus ausgelöst, der die Schublade, die Klappe oder die Tür automatisch öffnet.

Schubkästen

- Alle Schubkästen laufen auf verdeckten, kugelgelagerten Präzisionsauszügen
- Schubkastenböden 8 mm stark
- Schubkästen inkl. Vollauszug
- Diverse Verstellungsmöglichkeiten für eine perfekte Justierung (bitte bei der Montage beachten)

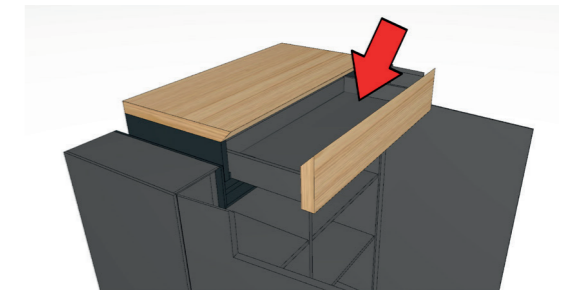

Einlegeböden

Alle Einlegeböden sind 19 mm stark und 3-fach in der Höhe verstellbar.

Vitrinen

- Vitrinenglastüren in Parsol grau (ESG Sicherheitsglas)
- Alu-Glasrahmentüren in edlem Dunkel Anthrazit lackiert

Belastbarkeiten (unter Gleichlast)

- | | |
|-------------------|-----------------------|
| Holzeinlegeböden: | bis 12 kg |
| Glasböden: | bis 12 kg |
| Schubkasten: | bis 15 kg |
| Hängeelemente: | bis 30 kg pro Element |

Weitere Qualitätsmerkmale

- Beschläge komplett in Metall, sehr stabil und hoch belastbar
- Standtypen immer inklusive Höhenversteller für eine optimale Positionierung auf den Böden, z.B. bei Bodenunebenheiten
- Scharniere mit integrierter Höhenverstellung und eingebautem Dämpfer (für ein leises Schließen der Türen)
- Qualitätsmöbel mit Klasse aus Deutschland
- hochwertige Klappenbeschläge zum sanften Öffnen und Schließen der Klappenelemente

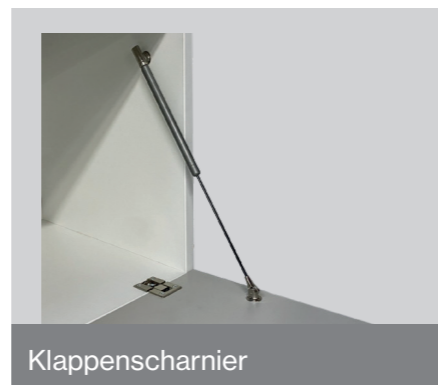

• Einsatz von Weitwinkelscharnieren

Die äußeren Türen vom Side- und Highboard, sowie die Vitrinentüren sind mit Weitwinkelscharnieren ausgestattet.

Ihre Vorteile:

- => Größerer Öffnungswinkel (bis zu 165°) für besseren Zugriff auf den Schrankinhalt
- => Optimale Nutzbarkeit bei einer Korpus-tiefe von ca. 42 cm

Lieferung / Handling

Grundsätzlich handelt es sich um montierte Möbel. Einzelne Elemente werden teilerlegt in sinnvollen Einheiten für einen einfachen Transport und eine schnelle Montage geliefert. Bitte beachten Sie, dass sämtliche Elemente zur Sicherheit eine Wandbefestigung benötigen. Die Beschlagbeutel beinhalten jeweils das nötige Material für eine Wandbefestigung im festen Mauerwerk.

Alle Schubkästen mit Vollauszug sind in 5 verschiedenen Richtungen verstellbar und justierbar, so dass bei der Montage vor Ort optimale Einstellungsmöglichkeiten gegeben sind.

Bitte beachten Sie, dass nur durch eine fachgerechte Montage und ein optimales Einstellen der Komponenten (u.a. Schubkästen) eine perfekte Optik entsteht.

Für ein optimales Erscheinungsbild muss die Aufstellung der Typen und die Wandbefestigung im Lot erfolgen. Bei den Standtypen befinden sich im Unterboden jeweils Höhenversteller.

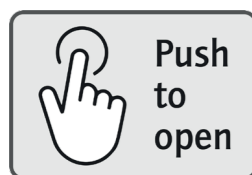

LACK WEIß

LACK FLINTGRAU

LACK ANTHRAZIT

Echtholz-Furnier
EICHE / NUSSBAUM

Wohnkombination 1

Programm Nr. 440

Breite : 271,6 cm

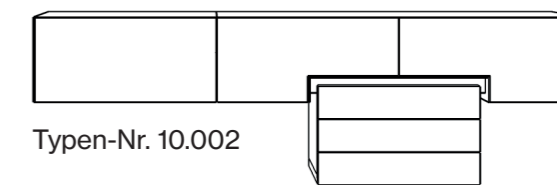
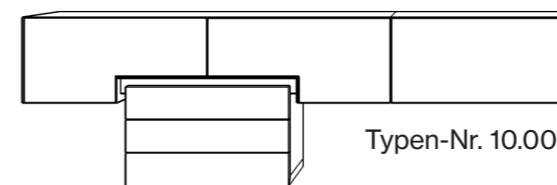

Breite : 301,6 cm

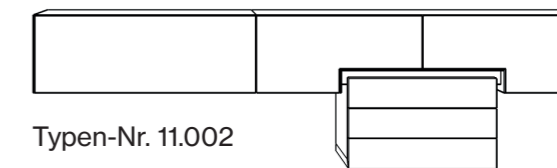
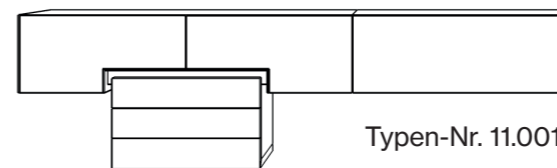

Breite : 331,6 cm

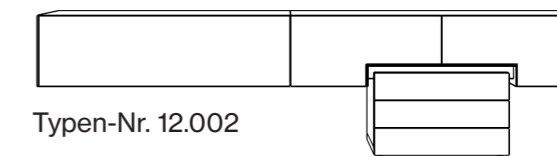
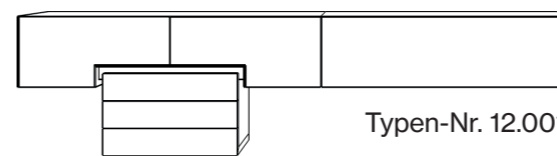

Breite : 361,6 cm

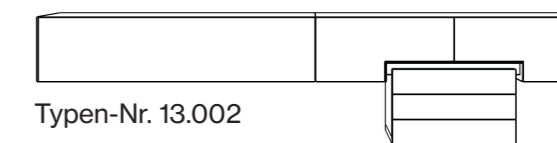
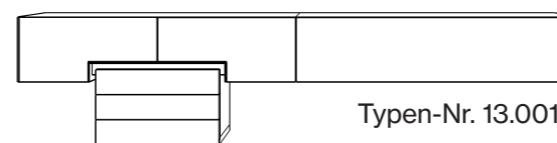

Hängeelemente mit Schubkastenblock

Hängeelemente wählbar in den Ausführungen Lack Weiß, Lack Flintgrau, Lack Anthrazit
Schubkastenblende und Schubkastenunterboden wählbar in Eiche Natur Furnier oder Nussbaum Natur Furnier

Typennr.	Außenmaße in cm:	Breite	Höhe	Tiefe	Preis
10.001	Hängeelemente mit Schubkastenblock links	271,6	84,55	42,0	4.299,- (VZ-Preis)
10.002	Hängeelemente mit Schubkastenblock rechts	271,6	84,55	42,0	4.299,- (VZ-Preis)
Zubehör					
	Ausführung Lack anstatt Furnier (Sonderanfertigung)				ohne Aufpreis

Hängeelemente: 2 Schubkästen, 1 Fach mit Klappe

Schubkastenblock: 2 Schubkästen

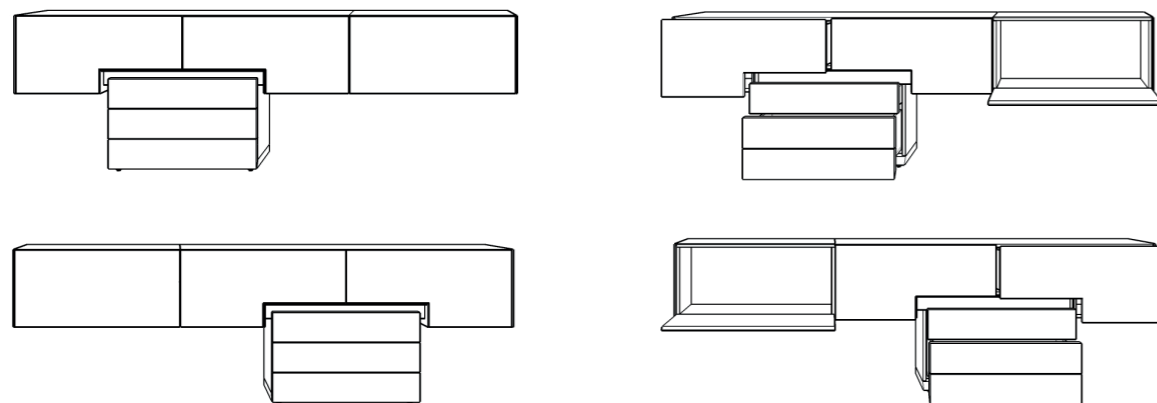

Typennr.	Außenmaße in cm:	Breite	Höhe	Tiefe	Preis
11.001	Hängeelemente mit Schubkastenblock links	301,6	84,55	42,0	4.499,- (VZ-Preis)
11.002	Hängeelemente mit Schubkastenblock rechts	301,6	84,55	42,0	4.499,- (VZ-Preis)
Zubehör					
	Ausführung Lack anstatt Furnier (Sonderanfertigung)				ohne Aufpreis

Hängeelemente: 2 Schubkästen, 1 Fach mit Klappe

Schubkastenblock: 2 Schubkästen

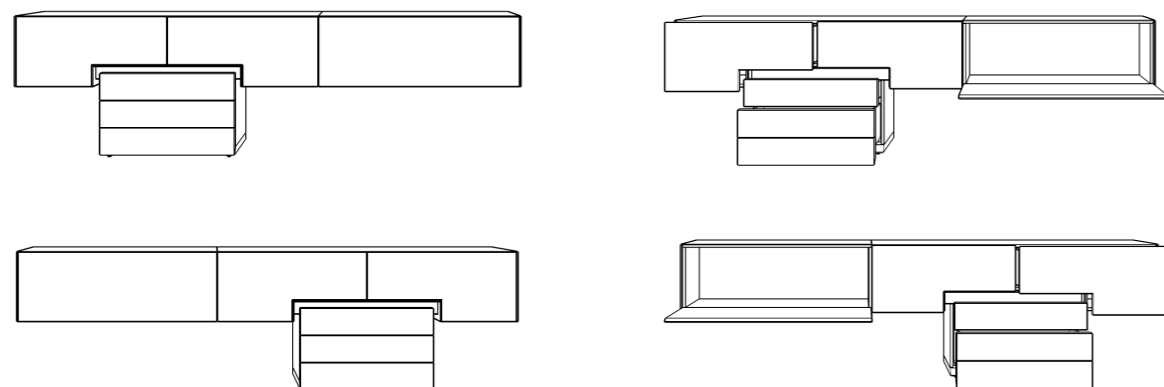

Typennr.	Außenmaße in cm:	Breite	Höhe	Tiefe	Preis
12.001	Hängeelemente mit Schubkastenblock links	331,6	84,55	42,0	4.699,-
12.002	Hängeelemente mit Schubkastenblock rechts	331,6	84,55	42,0	4.699,-
Zubehör					
	Ausführung Lack anstatt Furnier (Sonderanfertigung)				ohne Aufpreis

Hängeelemente: 2 Schubkästen, 1 Fach mit Mittelwand und Klappe

Schubkastenblock: 2 Schubkästen

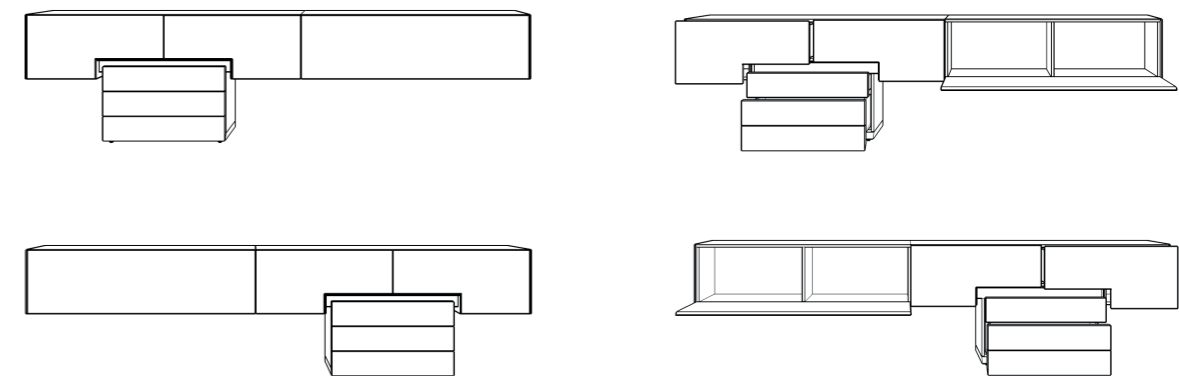

Typennr.	Außenmaße in cm:	Breite	Höhe	Tiefe	Preis
13.001	Hängeelemente mit Schubkastenblock links	361,6	84,55	42,0	4.899,-
13.002	Hängeelemente mit Schubkastenblock rechts	361,6	84,55	42,0	4.899,-
Zubehör					
	Ausführung Lack anstatt Furnier (Sonderanfertigung)				ohne Aufpreis

Hängeelemente: 2 Schubkästen, 1 Fach mit Mittelwand und Klappe

Schubkastenblock: 2 Schubkästen

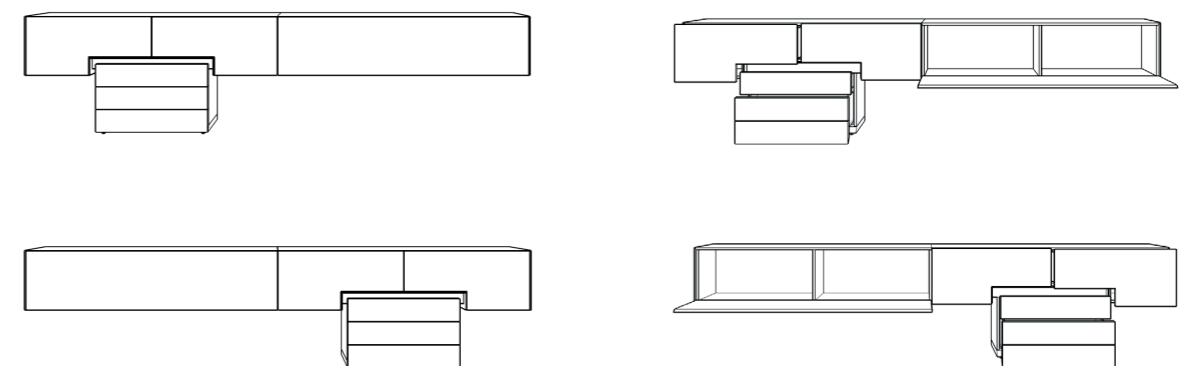



Wohnkombination 2

Breite : 271,6 cm

Programm Nr. 440

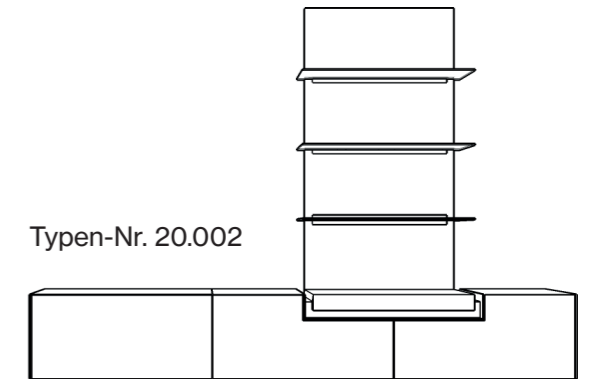
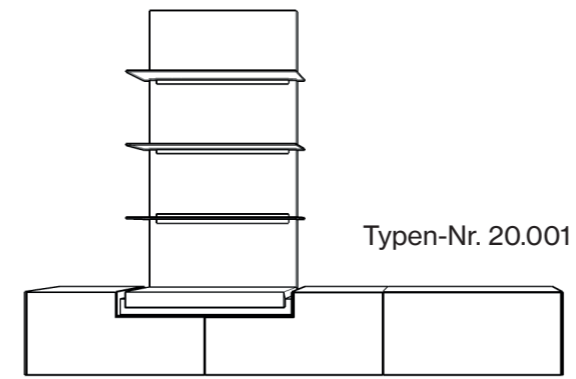

Breite : 301,6 cm

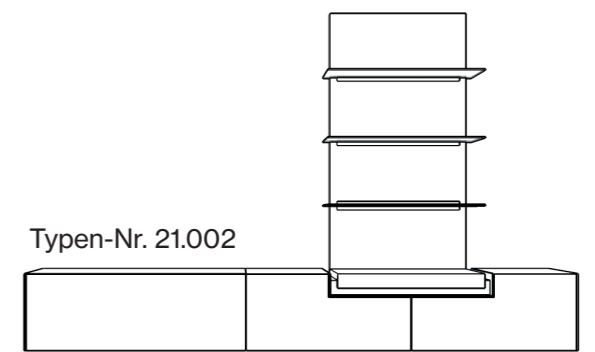
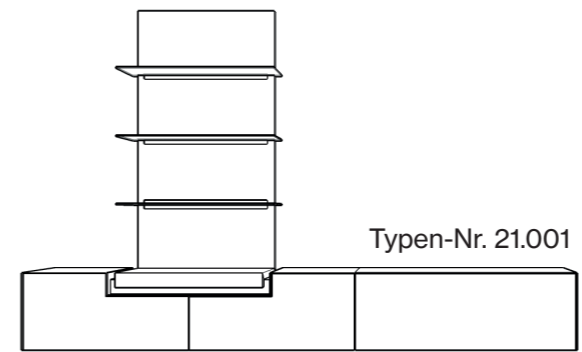

Breite : 331,6 cm

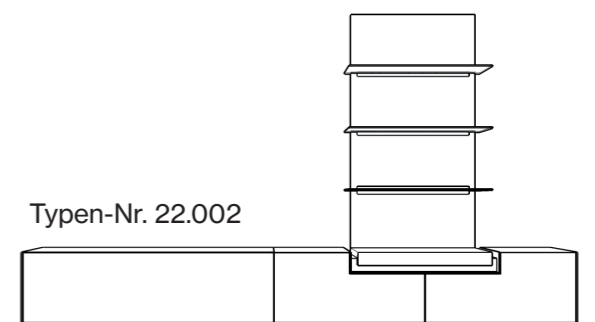
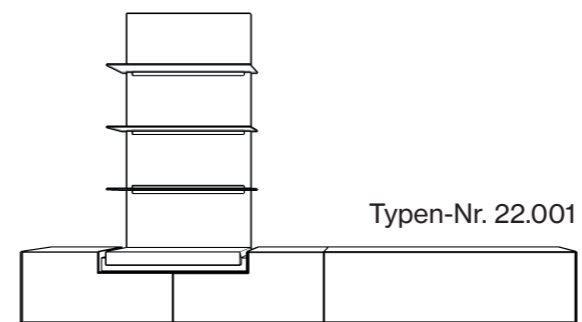

Breite : 361,6 cm

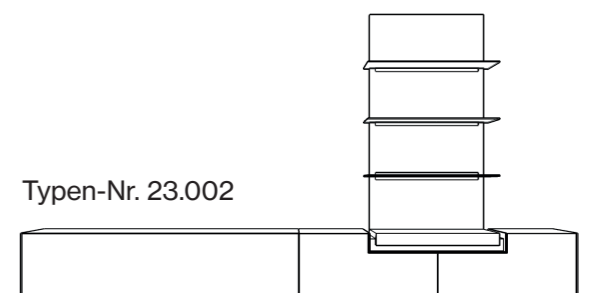
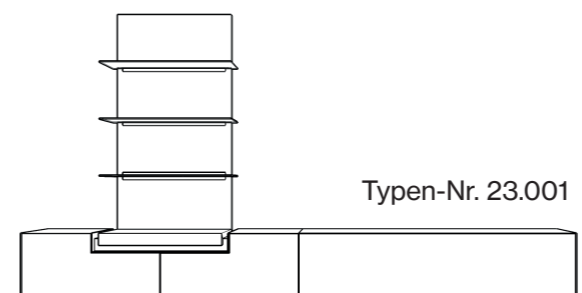

Hängeelemente mit Wandpaneel

Hängeelemente wählbar in den Ausführungen Lack Weiß, Lack Flintgrau, Lack Anthrazit
Wandpaneel wählbar in Eiche Natur Furnier oder Nussbaum Natur Furnier

Typennr.	Außenmaße in cm:	Breite	Höhe	Tiefe	Preis
20.001	Hängeelemente mit Wandpaneel links	271,6	193,0	42,0	4.499,-
20.002	Hängeelemente mit Wandpaneel rechts	271,6	193,0	42,0	4.499,-
Zubehör					
	Ausführung Lack anstatt Furnier (Sonderanfertigung)				ohne Aufpreis
11120	LED-Beleuchtungs-Set Wandpaneel/Glasböden				395,-

Hängeelemente: 2 Schubkästen, 1 Fach mit Klappe | Wandpaneel: 3 Glasböden (Parsol grau)

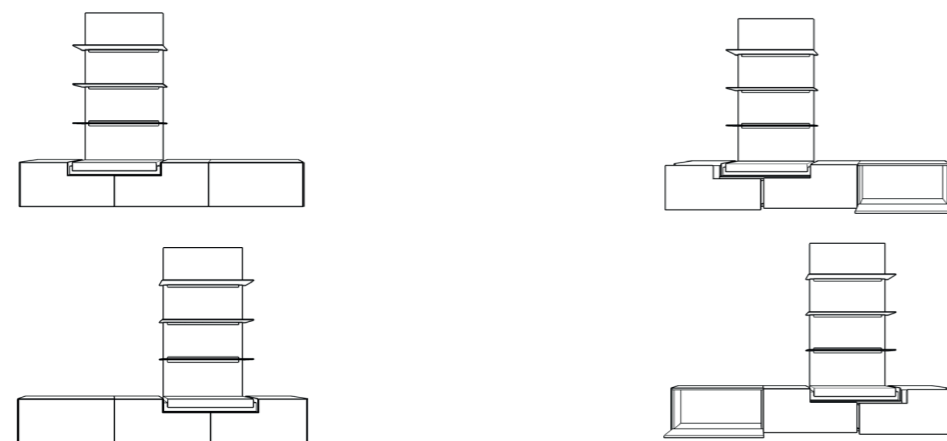

Typennr.	Außenmaße in cm:	Breite	Höhe	Tiefe	Preis
21.001	Hängeelemente mit Wandpaneel links	301,6	193,0	42,0	4.699,-
21.002	Hängeelemente mit Wandpaneel rechts	301,6	193,0	42,0	4.699,-
Zubehör					
	Ausführung Lack anstatt Furnier (Sonderanfertigung)				ohne Aufpreis
11120	LED-Beleuchtungs-Set Wandpaneel/Glasböden				395,-

Hängeelemente: 2 Schubkästen, 1 Fach mit Klappe | Wandpaneel: 3 Glasböden (Parsol grau)

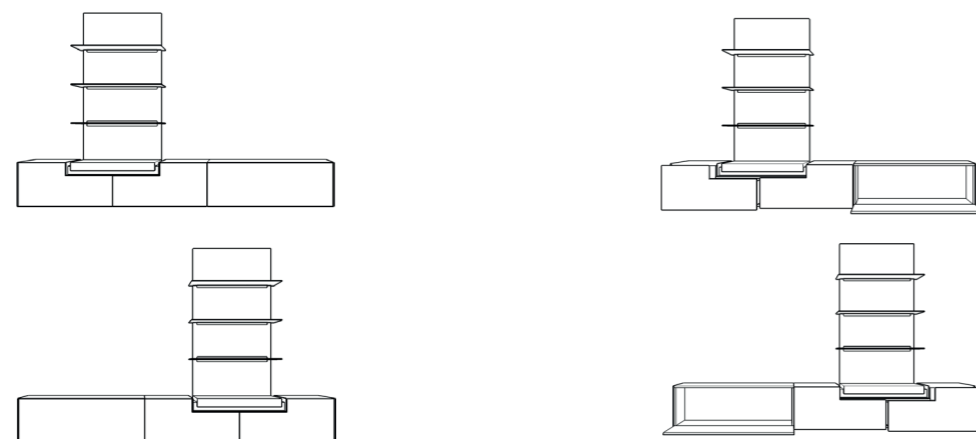

Typennr.	Außenmaße in cm:	Breite	Höhe	Tiefe	Preis
22.001	Hängeelemente mit Wandpaneel links	331,6	193,0	42,0	4.826,-
22.002	Hängeelemente mit Wandpaneel rechts	331,6	193,0	42,0	4.826,-
Zubehör					
	Ausführung Lack anstatt Furnier (Sonderanfertigung)				ohne Aufpreis
11120	LED-Beleuchtungs-Set Wandpaneel/Glasböden				395,-

Hängeelemente: 2 Schubkästen, 1 Fach mit Mittelwand und Klappe | Wandpaneel: 3 Glasböden (Parsol grau)

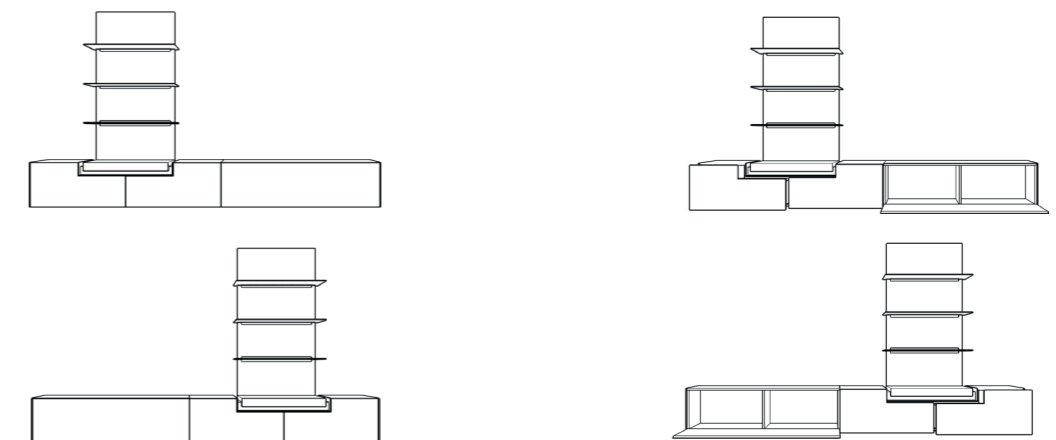

Typennr.	Außenmaße in cm:	Breite	Höhe	Tiefe	Preis
23.001	Hängeelemente mit Wandpaneel links	361,6	193,0	42,0	4.999,- (VZ-Preis)
23.002	Hängeelemente mit Wandpaneel rechts	361,6	193,0	42,0	4.999,- (VZ-Preis)
Zubehör					
	Ausführung Lack anstatt Furnier (Sonderanfertigung)				ohne Aufpreis
11120	LED-Beleuchtungs-Set Wandpaneel/Glasböden				395,-

Hängeelemente: 2 Schubkästen, 1 Fach mit Mittelwand und Klappe | Wandpaneel: 3 Glasböden (Parsol grau)

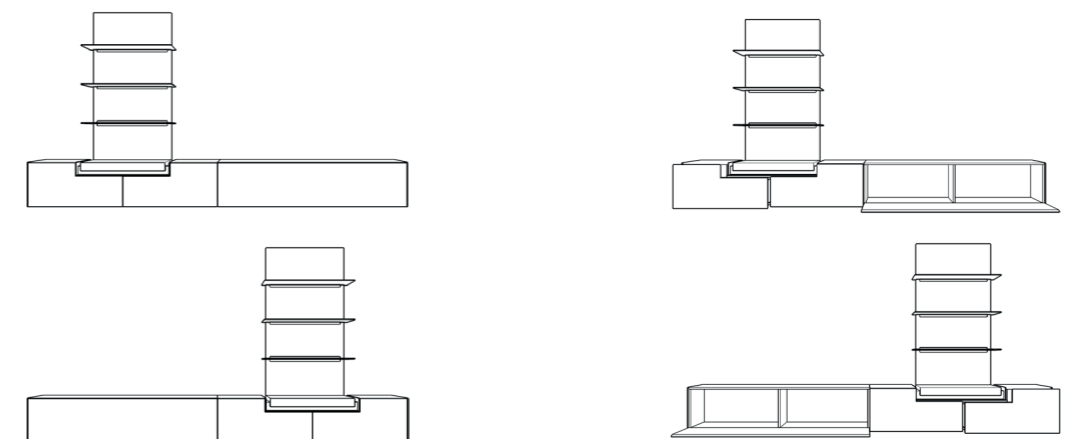



Wohnkombination 3

Breite : 271,6 cm

Programm Nr. 440

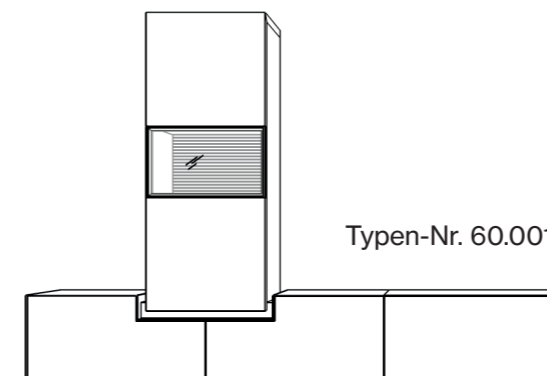

Typen-Nr. 60.002

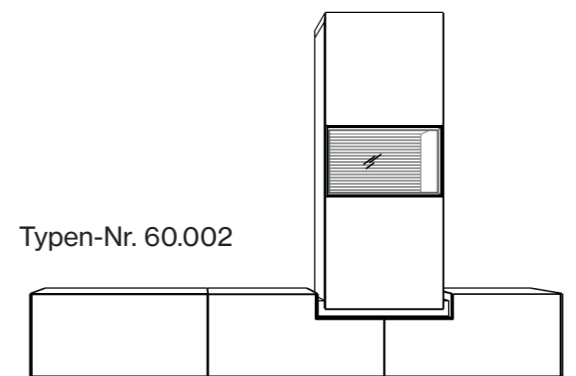

Breite : 301,6 cm

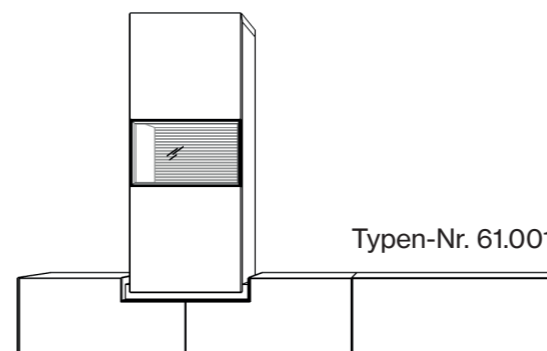

Typen-Nr. 61.002

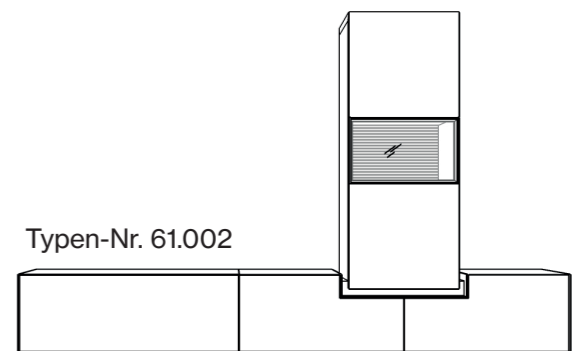

Breite : 331,6 cm

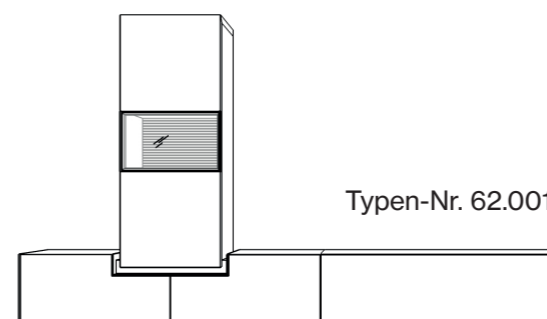

Typen-Nr. 62.002

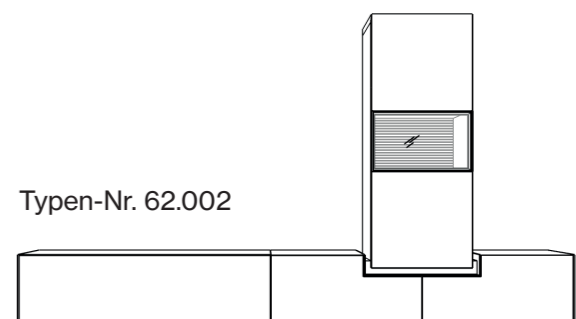

Breite : 361,6 cm

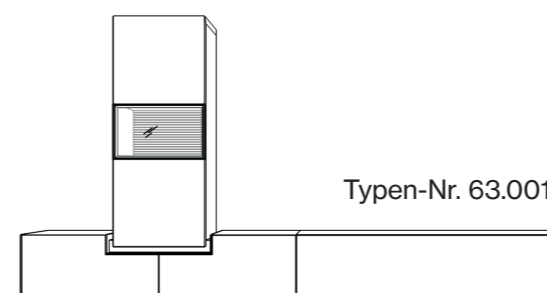

Typen-Nr. 63.002

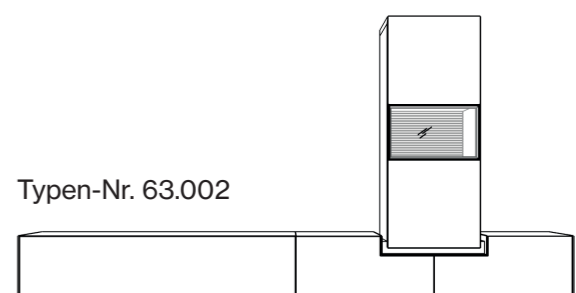

Hängeelemente mit Vitrine

Hängeelemente + Vitrine wählbar in den Ausführungen Lack Weiß, Lack Flintgrau, Lack Anthrazit
Vitrinentür, Vitrinenoberboden, sichtbarer Rückwandeinsatz hinter Glas wählbar in Eiche Natur Furnier o. Nussbaum Natur Furnier

Typennr.	Außenmaße in cm:	Breite	Höhe	Tiefe	Preis
60.001	Hängeelemente mit Vitrine links	271,6	185,0	42,0	4.999,-
60.002	Hängeelemente mit Vitrine rechts	271,6	185,0	42,0	4.999,-
Zubehör					
	Ausführung Lack anstatt Furnier (Sonderanfertigung)				ohne Aufpreis
11119	LED Vitrinenbeleuchtung				198,-
00001	durchgehende Lochreihe (32er Raster)				78,-

Hängeelemente: 2 Schubkästen, 1 Fach mit Klappe

Vitrine: 1 Tür inkl. Weitwinkelscharniere, 2 lose Holzeinlegeböden (jeweils 3-fach höhenverstellbar), 2 Konstruktionsböden, 1 Rückwandeinsatz hinter Glas



Typennr.	Außenmaße in cm:	Breite	Höhe	Tiefe	Preis
61.001	Hängeelemente mit Vitrine links	301,6	185,0	42,0	5.149,-
61.002	Hängeelemente mit Vitrine rechts	301,6	185,0	42,0	5.149,-
Zubehör					
	Ausführung Lack anstatt Furnier (Sonderanfertigung)				ohne Aufpreis
11119	LED Vitrinenbeleuchtung				198,-
00001	durchgehende Lochreihe (32er Raster)				78,-

Hängeelemente: 2 Schubkästen, 1 Fach mit Klappe

Vitrine: 1 Tür inkl. Weitwinkelscharniere, 2 lose Holzeinlegeböden (jeweils 3-fach höhenverstellbar), 2 Konstruktionsböden, 1 Rückwandeinsatz hinter Glas

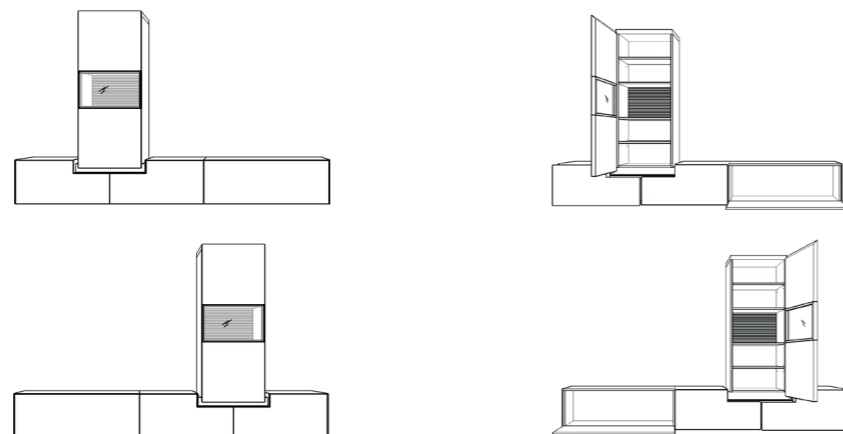

Typennr.	Außenmaße in cm:	Breite	Höhe	Tiefe	Preis
62.001	Hängeelemente mit Vitrine links	331,6	185,0	42,0	5.299,- (VZ-Preis)
62.002	Hängeelemente mit Vitrine rechts	331,6	185,0	42,0	5.299,- (VZ-Preis)
Zubehör					
	Ausführung Lack anstatt Furnier (Sonderanfertigung)				ohne Aufpreis
11119	LED Vitrinenbeleuchtung				198,-
00001	durchgehende Lochreihe (32er Raster)				78,-

Hängeelemente: 2 Schubkästen, 1 Fach mit Mittelwand und Klappe

Vitrine: 1 Tür inkl. Weitwinkelscharniere, 2 lose Holzeinlegeböden (jeweils 3-fach höhenverstellbar), 2 Konstruktionsböden, 1 Rückwandeinsatz hinter Glas

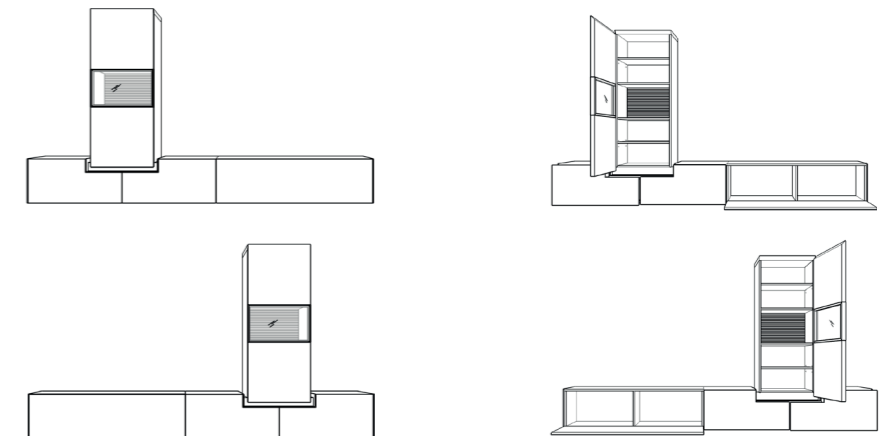

Typennr.	Außenmaße in cm:	Breite	Höhe	Tiefe	Preis
63.001	Hängeelemente mit Vitrine links	361,6	185,0	42,0	5.499,- (VZ-Preis)
63.002	Hängeelemente mit Vitrine rechts	361,6	185,0	42,0	5.499,- (VZ-Preis)
Zubehör					
	Ausführung Lack anstatt Furnier (Sonderanfertigung)				ohne Aufpreis
11119	LED Vitrinenbeleuchtung				198,-
00001	durchgehende Lochreihe (32er Raster)				78,-

Hängeelemente: 2 Schubkästen, 1 Fach mit Mittelwand und Klappe

Vitrine: 1 Tür inkl. Weitwinkelscharniere, 2 lose Holzeinlegeböden (jeweils 3-fach höhenverstellbar), 2 Konstruktionsböden, 1 Rückwandeinsatz hinter Glas

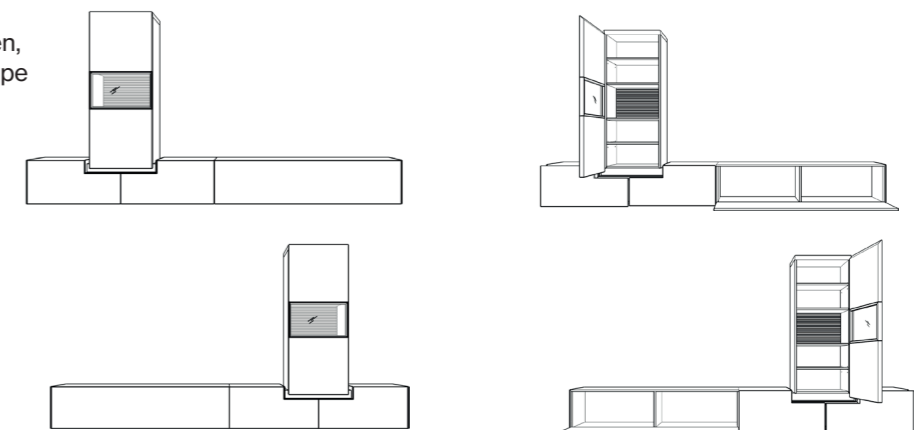

hülsta latus



Breite : 201,6 cm
Höhe: 108,0 cm

Sideboard

Programm Nr. 440

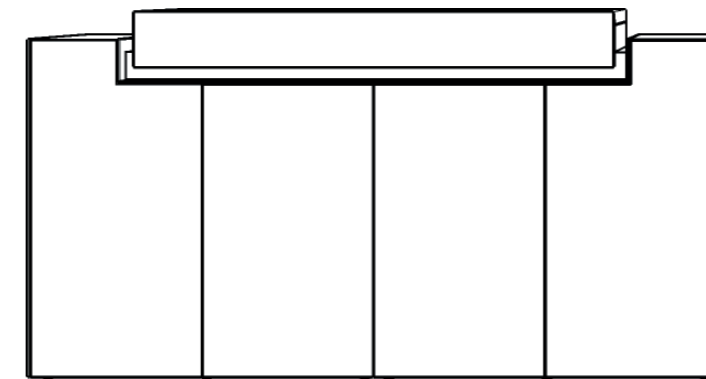

Typen-Nr. 30.000



Breite : 121,6 cm
Höhe: 138,0 cm

Highboard

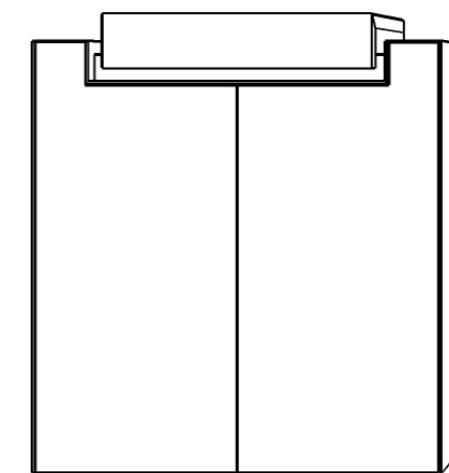

Typen-Nr. 40.000

Sideboard / Highboard mit Schubkasten

Sideboard / Highboard wählbar in den Ausführungen Lack Weiß, Lack Flintgrau, Lack Anthrazit
Schubkastenblende und Schubkastenoberboden wählbar in Eiche oder Nussbaum Furnier

Typennr.	Außenmaße in cm:	Breite	Höhe	Tiefe	Preis
30.000	Sideboard	201,6	108,0	42,0	3.999,-
Zubehör					
	Ausführung Lack anstatt Furnier (Sonderanfertigung)				ohne Aufpreis
00001	durchgehende Lochreihe (32er Raster)				78,-
14580.030	zusätzlicher Holz-Einlegeboden (immer Dekor)	47,15	1,9	37,2	93,-

Sideboard: 1 Schubkasten, 4 Türen, 3 feste Mittelwände, 8 Einlegeböden (jeweils 3-fach höhenverstellbar)
Zwei äußeren Türen jeweils inkl. Weitwinkelscharniere

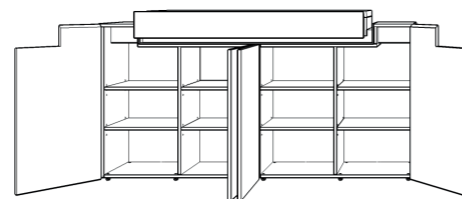
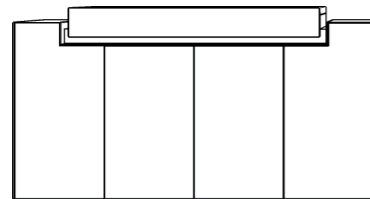

Typennr.	Außenmaße in cm:	Breite	Höhe	Tiefe	Preis
40.000	Highboard	121,6	138,0	42,0	3.399,-
Zubehör					
	Ausführung Lack anstatt Furnier (Sonderanfertigung)				ohne Aufpreis
00001	durchgehende Lochreihe (32er Raster)				78,-
14580.040	zusätzlicher Holz-Einlegeboden (immer Dekor)	57,15	1,9	37,2	103,-

Highboard: 1 Schubkasten, 2 Türen inkl. Weitwinkelscharniere, 4 Einlegeböden (jeweils 3-fach höhenverstellbar)
Türen inkl. Weitwinkelscharniere

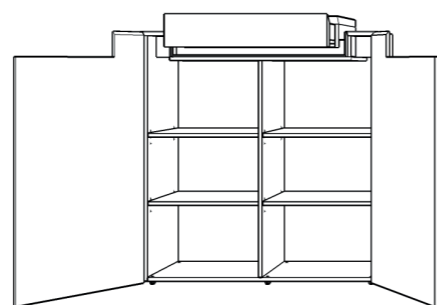
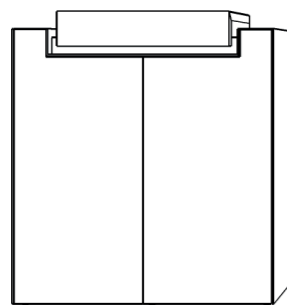

hülsta latus

Standvitrine halbhoch

Breite : 60,0 cm
Höhe: 138,0 cm

Programm Nr. 440

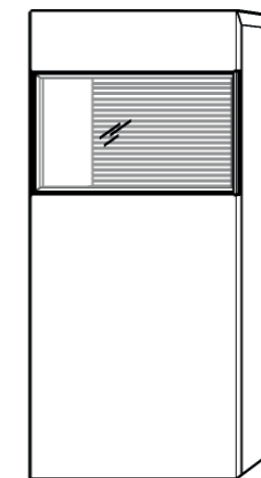

Typen-Nr. 50.001 / 50.002

Breite : 60,0 cm
Höhe: 210,0 cm

Standvitrine hoch

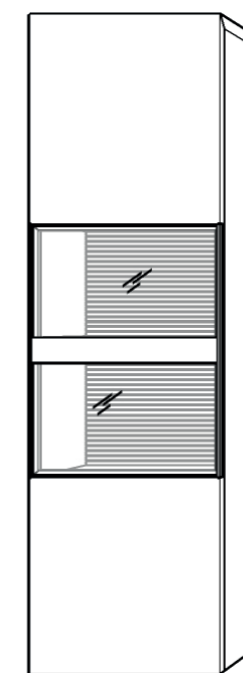

Typen-Nr. 51.001 / 51.002



Vitrinen

Vitrine wählbar in den Ausführungen Lack Weiß, Lack Flintgrau, Lack Anthrazit
Vitrinentüren, sichtbare Rückwandeinsätze + Frontleiste (nur Vitrine hoch) wählbar in Eiche Natur Furnier oder Nussbaum Natur Furnier

Typennr.	Außenmaße in cm:	Breite	Höhe	Tiefe	Preis
50.001	Standvitrine - Tür öffnet nach links	60,0	138,0	42,0	2.399,-
50.002	Standvitrine - Tür öffnet nach rechts	60,0	138,0	42,0	2.399,-
Zubehör					
	Ausführung Lack anstatt Furnier (Sonderanfertigung)				ohne Aufpreis
11119	LED Vitrinenbeleuchtung				198,-
00001	durchgehende Lochreihe (32er Raster)				78,-
14580.050	zusätzlicher Holz-Einlegeboden (immer Dekor)	56,2	1,9	35,2	103,-

Standvitrine halbhoch: 1 Tür inkl. Weitwinkelscharniere, 2 Konstruktionsböden, 1 Einlegeboden (3-fach höhenverstellbar), 1 sichtbarer Rückwandeinsatz hinter Glas

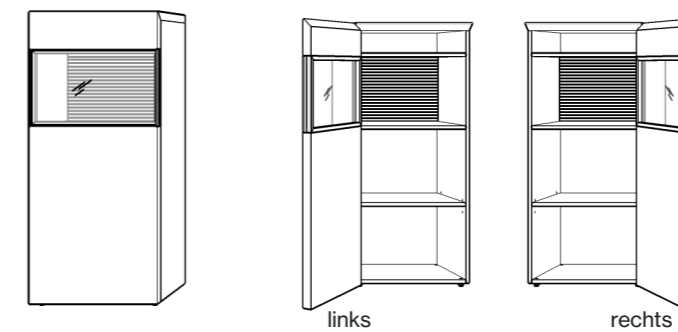

Typennr.	Außenmaße in cm:	Breite	Höhe	Tiefe	Preis
51.001	Standvitrine - Tür öffnet nach links	60,0	210,0	42,0	2.999,- (VZ-Preis)
51.002	Standvitrine - Tür öffnet nach rechts	60,0	210,0	42,0	2.999,- (VZ-Preis)
Zubehör					
	Ausführung Lack anstatt Furnier (Sonderanfertigung)				ohne Aufpreis
11124	LED Vitrinenbeleuchtung (Set)				259,-
00001	durchgehende Lochreihe				78,-
14580.050	zusätzlicher Holz-Einlegeboden (immer Dekor)	56,2	1,9	35,2	103,-

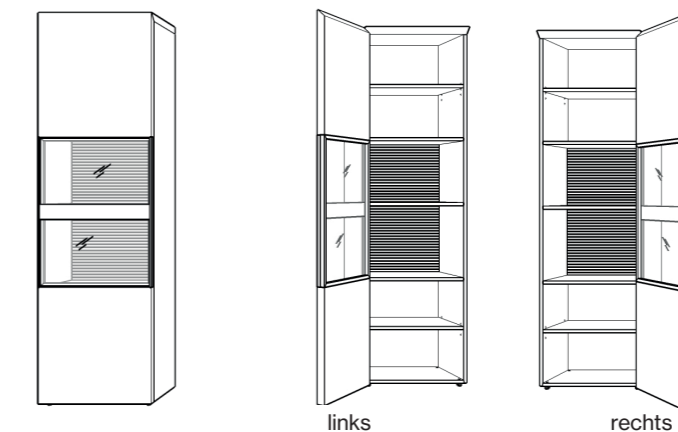

Standvitrine hoch: 1 Tür inkl. Weitwinkelscharniere, 2 Konstruktionsböden, 3 Holz-Einlegeböden (jeweils 3-fach höhenverstellbar), 2 sichtbare Rückwandeinsätze hinter Glas + Frontstreifen

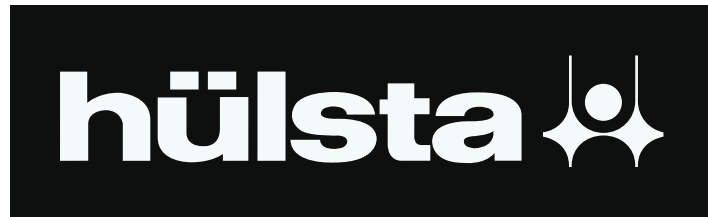

Erstellt durch BAM GmbH Werbeagentur
H & N Designmöbel GmbH
Römerstraße 41 • DE-40667 Meerbusch
E-Mail: info@huelsta.com